

AUFSTELLER

...viele Varianten mit System



Aufsteller mit Textpaneelen



Das Aufstellersystem bietet eine Vielzahl von Variationsmöglichkeiten. Es gibt verschiedene Säulenformen, Textpaneele und Zusatzprofile. Mit deren Hilfe und zusätzlichen Schildmaterialien können Aufsteller geplant werden.

Die Aufsteller sind komplett aus Aluminium und können beleuchtet oder unbeleuchtet konstruiert werden.

Die patentierten Klemmverschraubungen garantieren eine schnelle Montage sowie eine große Stabilität.

Aufsatzstücke aus solidem Aluminiumguß geben jedem Aufsteller eine individuelle Note.

Die Textpaneele sind beidseitig beschriftbar.

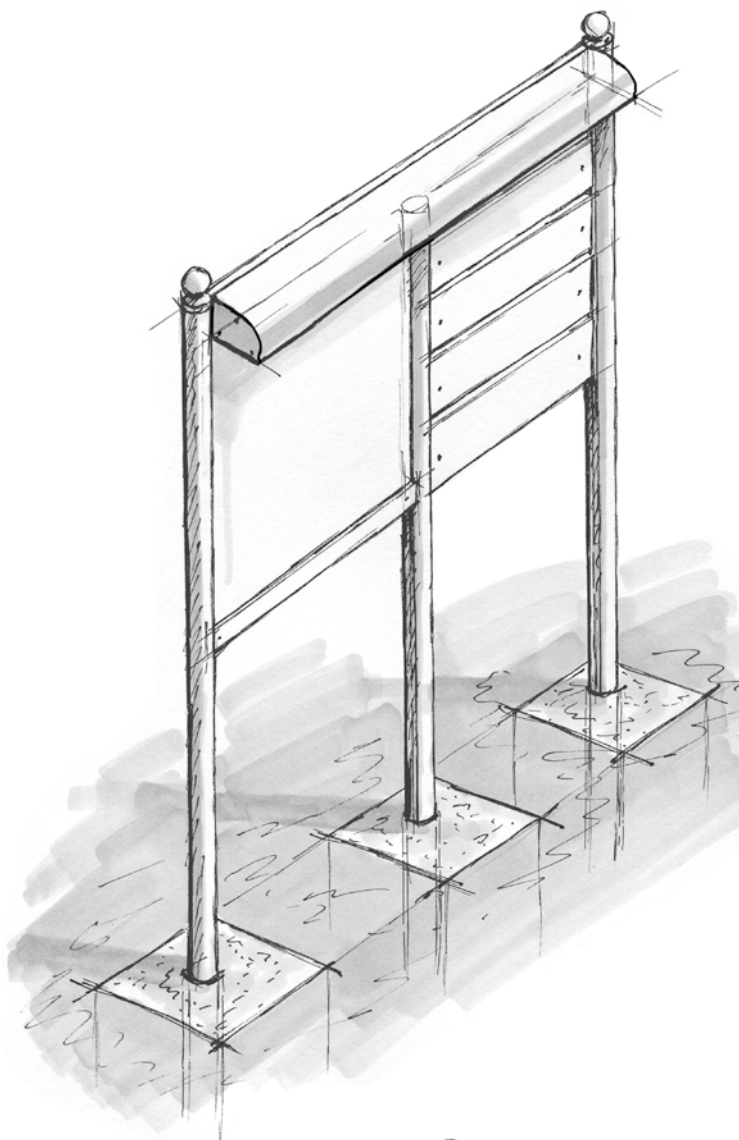

der Aufsteller besteht aus:
 2 Säulen 90 rund, 1-fach geschlitzt
 1 Säule 90 rund, 2-fach geschlitzt
 2 Abdeckkappen
 2 Aufsatzstücke Kugel
 4 Clipprofilen
 5 Textpaneele 250
 1 Beleuchtungseinheit Rondo 130

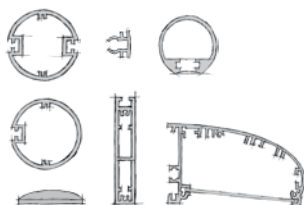

Aufsteller mit Textpaneelen und Rahmen



Aufsteller mit U-75 und Aluminiumverbundplatte



Am 12. Juli 2008
gastierten im Rahmen der
Brandenburgischen Sommerkonzerte
Max Raabe & das Palast Orchester
an der F60 in Lichterfeld.

Wirtschaftliche Unterstützung

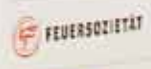
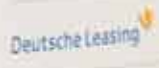

Aufsteller eloxiert-silber mit Säule 90 und Aluminiumverbundplatte



Aufsteller mit Beleuchtung



Dreiecksaufsteller mit Rahmen

AUFSTELLER



Aufsteller mit Aluminiumverbundplatte



Aufsteller mit Schildrahmen



Aufsteller mit Textpaneelen und Mittelsäule



Aufsteller mit Beleuchtung RONDO 130 LED



Aufsteller mit Beleuchtung RONDO 130 LED

Das Aufstellersystem ist ein Baukastensystem.

Wir liefern Ihnen einen kompletten Bausatz, das Schildmaterial kommt von Ihnen.

Bitte geben Sie uns bei Ihrer Anfrage/Bestellung das Zuschnittmaß oder das Sichtmaß und die Dicke des eingesetzten Schildermaterials an.

Es gibt verschiedene Säulenformen, Textpaneele und Zusatzprofile. Mit deren Hilfe und zusätzlichen Schildmaterialien können unterschiedliche Aufsteller gestaltet werden.





Auf Ihr Wunschmaß gefertigter Bausatz für Aufstellersystem mit Schildrahmen für Platten und Beleuchtung in eloxiert-silber. Das Plattenmaterial liefert der Schildermacher. Selbstverständlich erhalten Sie einen Fundamentplan und eine Montageanleitung. Die Montagezeit beträgt, inkl. Platten einsetzen, mit 2 Monteuren, ca. 30 Minuten.





Aufsteller mit Textpaneelen und Beleuchtung RONDO 130 LED

5 Aluminiumsäulen mit Systemnut 8 mm zur Aufnahme des Panels und der Klemmverschraubung 

40 Aluminiumtextpaneele zur beidseitigen Beschriftung in fünf verschiedenen Höhen 75, 100, 150, 200, 250 und 300 mm mit **patentierten Klemmverschraubungen** (nicht sichtbar) aus Aluminium und Edelstahl mit Abdeckkappe 

32 Aluminiumzusatzprofile zur Aufnahme von Aluminium, PVC, Acryl (Materialstärken 3, 4, oder 8 mm) o.ä., Flächen für großformatige Beschriftungen (Logos, Pläne usw.) 

21 Abdeckkappen aus Aluminium für Säulen, verschraubt *alternativ* mit Säulenendstücken aus Aluminiumguss 

20 Aufsatzstücke aus Aluminium für Säulen, verschraubt 









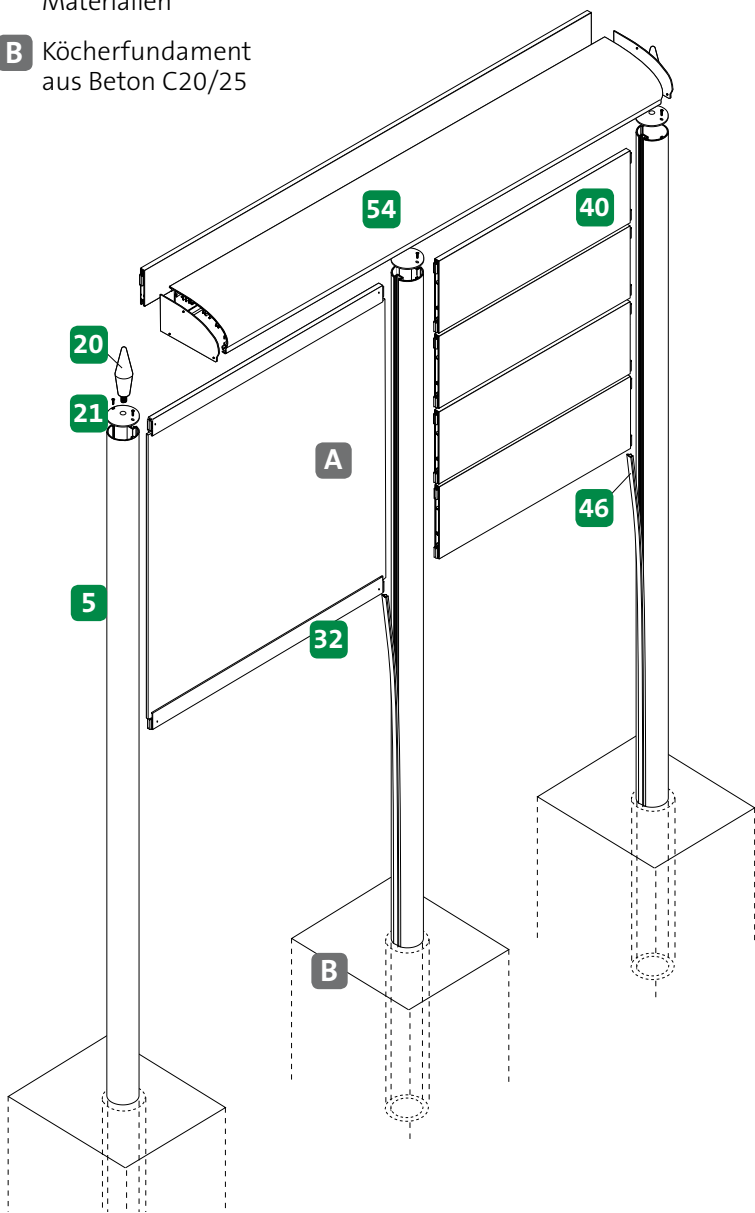









54 Beleuchtungseinheit Rondo 130 LED, *alternativ* Classic 116 LED oder Rondo 85 LED, 

46 Clipprofil zum Verschluß der Säulennut 

A Schildflächen aus unterschiedlichen Materialien

B Köcherfundament aus Beton C20/25



1	Säule Ø 60 - 1	
2	Säule Ø 60 - 2 - 90°	
3	Säule Ø 60 - 2 - 60°	
4	Säule Ø 75 - 1	
5	Säule Ø 90 - 1	
6	Säule Ø 90 - 2 - 180°	
7	Säule Ø 90 - 2 - 90°	
8	Säule Ø 90 - 4 - 90°	
9	Delta-Säule 90/100	
10	Säule 80/80	
11	Säule 100/60	
12	Säule 100/60 + Linealprofil	
13	Säule 50/50	
14	Säule 40/35	
15	Säule Messebau 60 - 8	
16	Linealprofil 70/16	
17	Nutprofil 24/25	
18	Klemmhalter 23/27	

19	Endstücke, Schräge 45° für Säule 60 und 90	
20	Aufsatzstücke, für alle Säulen	
21	Abdeckkappen, für alle Säulen	
22	Standfuß, außen	
23	Tellerfuß, Standkufe, innen	
24	Stahlseele 70/50/4 – Länge 1500 mm	
25	Quertraverse, mit Bogenstücken für Säule 60 u. 90	
26	Quertraverse, mit sichtbaren Eckstücken für Säule 100/60	
27	Fußwinkel für alle Säulen	
28	Plattenhalter eckig, halbrund aus Edelstahl	
29	Distanzpaneel 45	
30	U-43 Profil	
31	H-55 Profil	
32	U-46 Profil	
33	H-60 Profil	
34	Verstärkungsprofil 27/12	
35	U-26 Profil	
36	H-26 Profil	
37	H-34 Profil	
38	U-75 Profil	
39	Textpaneel 100	
40	Textpaneel 150	
41	Textpaneel 200	
42	Textpaneel 250	
43	Textpaneel 300	
44	Abdeckprofil 17	
45	Klemme Teil 1+2	
46	Clippprofil 17/12	
47	Einschubprofil 3-4 mm	
48	Kopplungsprofil 17/12	
49	Rahmenprofil 50/22	
50	Rahmenprofil 90/22	
51	Rahmenprofil 60/32	
52	Kassettenprofil 60/17 waagrecht	
53	Kassettenprofil 50/17 senkrecht	
54	Beleuchtungseinheit Rondo 130 LED	
55	Beleuchtungseinheit Classic 116 LED	
56	Beleuchtungseinheit Rondo 85 LED	